

Géčko

Spríevodca (nielen) svetom hadíc a tesnení

ROZHOVOR: OPRE BROTHERS – REMESLO, CHUŤ A ODVAHA RÁŠŤ

str. 10–11

Keď máte
produkt,
ktorý chutí
a vyzerá skvele,
svet sa otvorí.

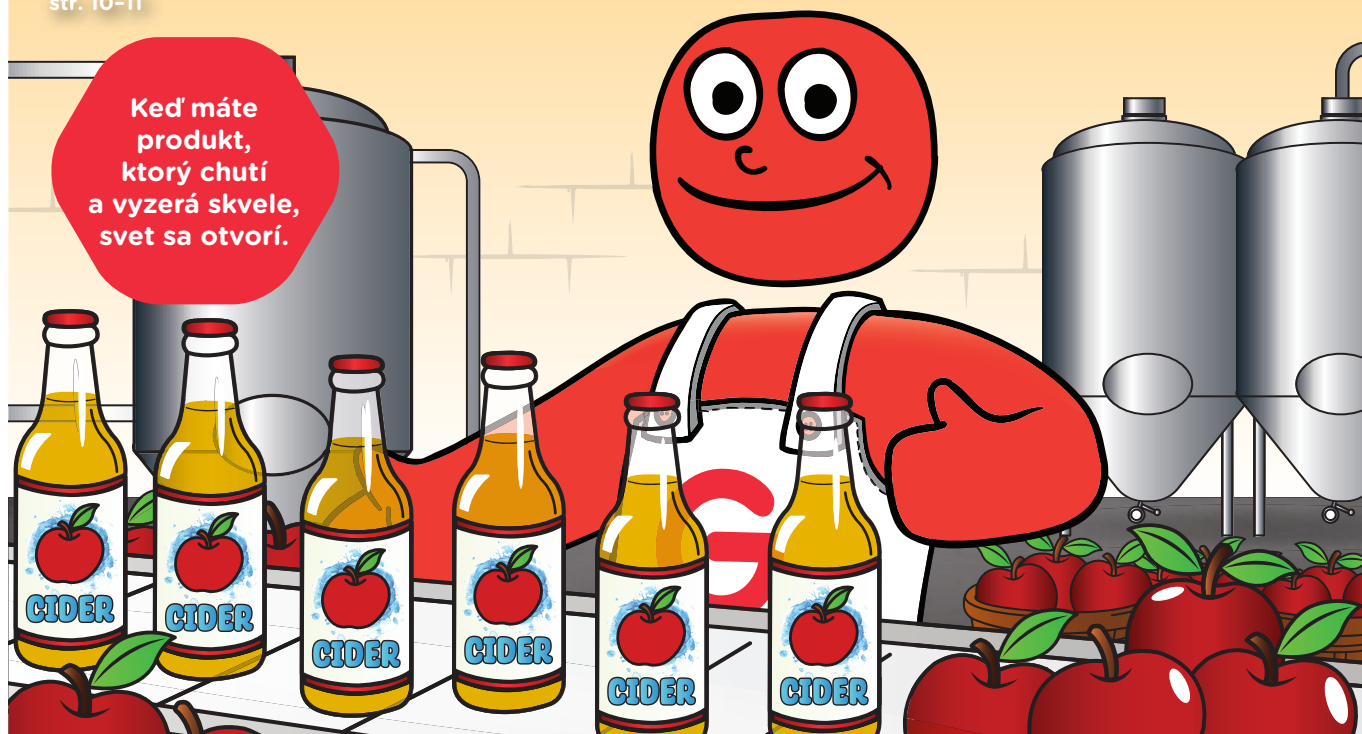

Kvalita
nie je
náhoda

str. 3–4

Kto vám
u nás
poradí?

str. 5

PIRELI –
držia aj bez
lepenia

str. 6–7

Zákaznícky
program
GUMEX+

str. 16–17

GUMEX



Milí priatelia a čitatelia časopisu Géčko,

pred tým, ako som sa pustil do písania tohto úvodníka, zbral som si už pripravený časopis pred finálnou korektúrou, aby som si osviežil, o čom vlastne bude. Hneď v úvode píšeme o kvalite – o kvalite výrobov či koncoviek, o kvalite firmy Opre Brothers, o kvalite presného 3D skenovania... a, aj keď to nezaznelo priamo, aj o kvalite ľudí. Nových ľudí v našom tíme.

To, čo je skryté takmer na konci celého časopisu, je pre mňa to najdôležitejšie. Za všetkým a vo všetkom sa skrývajú ľudia, ICH kvalita, rôznorodosť, odbornosť, prínos. Bez dobrých ľudí, ktorí na sebe pracujú, majú pozitívne myslenie, neustále niečo vylepšujú, snažia sa pomôcť, či už v práci, alebo doma, v akýchkoľvek životných situáciách, by nebolo nič. Nebol by dobrý a prosperujúci podnik. Nebola by dobrá rodina. Alebo v globále, nebol by ani dobrý život na zemi. Vidíme to dnes a denne, ako tí, ktorí majú zodpovednosť a moc, rozhodujú často bez empatie, súcitu, bez hľadania dobra a bez toho, aby pomohli ostatným lepšie žiť.

Kvalita je veľmi dôležitá. Posúva nás dopredu, k tomu, aby sme boli lepší, berúc na zreteľ naše predošlé chyby. Pozyvám vás teda byť kvalitnejšími a lepšími nielen v práci, ale predovšetkým ľudsky. Možno nám v tom trochu pomôže aj tento časopis. Verím, že nám bude inšpiráciou, ako posunúť veci vpred.

Tak sa posadte do pohodlného kresla, vezmite Géčko do ruky a inšpirujte sa. Ak by sa vás náhodou šéf opýtal, prečo sedíte a čítate časopis, len mu v pokoji odpovedzte: „Inšpirujem sa, ako zlepšiť kvalitu v našej firme, v živote a ako byť lepším.“ Som si istý, že o chvíľku bude sedieť v tom kresle s Géčkom v ruke aj on 😊.

Prežite peknú jar a hlavne celé leto. Znova sa stretneme na jeseň.

Karol Dudík, riaditeľ GUMEX SK, spol. s r.o.

GUMEX

Obsah

Slovo manažéra kvality Kvalita nie je náhoda. Je to každodenná zodpovednosť nás všetkých	3-4	Novinky 3D skenovanie dielov – rýchle a presné	12-13
Zákaznícka linka Kto je vašou prvou pomocou, keď potrebujete poradiť	5	Zamerané na odbor Dodávame pre elektropriemysel	14-15
Sledujeme pre vás PIRELLI držia aj bez lepidla	6-7	Zákaznícky program Výhody zákazníckeho programu GUMEX+	16-17
Výroba Koncovky z nerez: kvalita, ktorá vydrží	8-9	Okienko personalistky Noví členovia rodiny GUMEX	18
Rozhovor Keď kvalita otvára hranice: príbeh Opre Brothers	10-11	Fotopribeh Dodávame klíny pre stavebníctvo	19

Kvalita nie je náhoda. Je to každodenná zodpovednosť nás všetkých

Kvalita nie je len o kontrole, ale aj o prístupe, ktorý sa týka nás všetkých – od výroby až po zákaznícky servis. Čo vlastne znamená pojem „kvalita“ v našej firme a ako sa premieta do každodennej praxe? Spýtali sme sa manažéra kvality Patrika Buriánka.

Patrik, ako dlho sa oblasti kvality venuješ?

Už počas štúdia na vysokej škole ma najviac zaujali predmety ako projektový manažment a riadenie kvality. Vďaka nim som sa začal hlbšie zaujímať o systémové prístupy a procesné riadenie. Po ukončení štúdia som cielene nastúpil do oddelenia manažmentu kvality, kde sa tejto oblasti naplno venujem už takmer deväť rokov.

V čom vlastne spočíva rozdiel medzi „kontrolou kvality“ a kvalitnou firmou?

Kvalita rozhodne nie je len o kontrole hotových výrobkov. Dobre riadená firma vie, že kvalita vzniká predovšetkým vo výrobe – na technicky aj procesne spôsobilých zariadeniach. Kontrola je iba potvrdením, že všetko funguje podľa nastavených štandardov. Dlhodobou udržateľný produkt nemožno postaviť len na výstupnej kontrole, kľúčová je systematická práca s procesmi a ich neustále zlepšovanie.

Ktoré ciele manažéra kvality GUMEXU považuješ za najdôležitejšie?

Za kľúčové považujem zaistenie spoľahlivosti a dôveryhodnosti našich produktov a služieb. Funkčný systém manažmentu kvality má viesť predovšetkým k spokojnému zákazníkovi – teda k správne pochopeniu jeho požiadaviek a ich následnému splneniu. Nastavenie systému, audity alebo riešenie reklamácií sú prostriedky, ako tento cieľ dosiahnuť.

Čo by si rád v oblasti kvality v našej firme ešte zdokonalil?

Neustále zlepšovanie považujem za kľúčové, pretože bez neho nie je možné dlhodobo udržať vysokú úroveň kvality. Mojm hlavným cieľom je, aby zákazník vždy dostal kvalitný a overený výrobok, na ktorý sa môže spoľahnúť. V praxi to znamená ďalší rozvoj dodávateľských auditov a dôslednejšiu kontrolu prijímaných atestov. Rovnako dôležitý je aj zvýšený dohľad nad tzv. kritickými položkami a jasnejšie nastavenie kontrolných plánov priamo na výrobných termináloch. Súčasťou tohto prístupu je aj úprava vybraných výrobných procesov, napríklad skúšok hydrostatickým tlakom, tak, aby sa prípadné problémy odhalili čo najskôr. Cieľom je, aby kvalita nevznikala až pri späťnej kontrole, ale aby bola prirodzenou súčasťou samotného výrobného procesu.

Súvisí práca oddelenia kvality so spokojnosťou zákazníkov?

Veľmi úzko. Ideálne sa so zákazníkmi stretávame už vo fáze vzorovania, keď pripravujeme dokumentáciu zaisťujúcu kvalitu výrobkov – kontrolné plány, analýzy rizík alebo meracie postupy. Riešime tiež ich špecifické požiadavky vrátane legislatívnych. V prípade reklamácií je zásadná otvorená a korektná komunikácia. Mlčanie je tá najhoršia stratégia – vedie iba k strate dôvery. Naším cieľom je ponúknuť zákazníkovi férové a rýchle riešenie.

Mení sa vnímanie kvality zo strany zákazníkov?

Áno, výrazne. Zákazníci dnes bežne používajú pokročilé meracie prístroje a softvérové nástroje, ktoré boli predtým doménou špecializovaných laboratórií. Kvalita už nie je chápaná len ako funkčnosť, ale ako úplná zhoda s technickou dokumentáciou. Sledujú sa aj veľmi drobné odchýlky a rastie dôraz na balenie, logistiku, dostupnosť dokumentácie aj prácu so zákazníkymi portálmi. Je to trend, ktorému sa musí prispôbiť celá firma.

Pokračovanie na stranách 4 »

S kým vo firme najviac spolupracuješ?

Oddelenie kvality je prirodzeným spojivom medzi všetkými časťami firmy. Spolupracujeme s nákupom pri auditoch a reklamáciách dodávateľov, s logistikou pri príjme a výdaji tovaru, s výrobou pri procesných kontrolách a s obchodom pri riešení zákazníckych požiadaviek. Kvalita sa dotýka všetkých oddelení bez výnimky.

Dokážeš z reklamácií a nezhôd vyťažiť niečo pozitívne?

Určite. Reklamácie a nezhody často rozhýbu inak stabilné procesy. Po každom prípade sa snažím zhrnúť získané poznatky formou „Lesson Learned“. Reklamáciu považujem za skutočne uzavretú až vo chvíli, keď sú nastavené nápravné a preventívne opatrenia.

Ako reaguješ, keď niekto urobí chybu?

Chyby sú prirodzenou súčasťou každej ľudskej činnosti. V GUMEXE sa snažíme budovať kultúru „bezpečných chýb“, teda prostredie, kde sa ľudia neboja priznať chybu, poučiť sa z nej a predísť jej opakovaniu. Verím, že kto nič nerobí, nič nepokazí – a že práve otvorený prístup k chybám je kľúčom k neustálemu zlepšovaniu. Ani tie najväčšie a najlepšie riadené firmy na svete sa občas nevyhnú problémom, ktoré môžu viesť až k zvolávacím akciám. Dôležité je rozlišovať medzi systémovými chybami, ktoré môžu mať vážne dôsledky – napríklad ohroziť zdravie, spôsobiť výrazné finančné straty alebo sa opakovať, – a bežnými ľudskými omylmi. Ako spieva skupina Mirai: Nakoniec sú to práve chyby, čo z ľudí robia ľudí.

Čo môžeme robiť inak/lepšie, aby sme zvýšili kvalitu práce?

Základom je premýšľať – o každom kroku, o možných rizikách aj o tom, aký vplyv môže mať naša práca na ostatných. Pomáha tiež skúsiť sa pozrieť na výsledok vlastnej práce očami kolegu, zákazníka, dodávateľa. Položiť si jednoduchú otázku: Bol by som s týmto výsledkom spokojný, keby som ho dostal ja? Dôležité je tiež vyvarovať sa rozhodovania „od stola“, bez znalosti reálneho kontextu. Nemusíme byť odborníkmi na všetko, ale snaha pochopiť súvislosti nám môže pomôcť predísť mnohým zbytočným chybám.



Ing. Patrik Buriánek

Vyštudoval technické lýceum, následne Univerzitu Tomáša Baťu (Ovládanie rizík) a Sliezsku univerzitu (Ekonomika a manažment). Pred nástupom do GUMEXU pôsobil vo firmách ALBA METAL a Kyocera AVX Components. Vo voľnom čase sa venuje rodine, športu, koncertom a festivalom a rád si vychutná dobre vychladené plzenské pivo.

Akým pravidlom sa v práci najčastejšie riadiš?

Zachovať si nadhľad. Neberiem si veci osobne, snažím sa zostať nad vecou a ne strácať energiu tam, kde to nie je potrebné. A hlavne: nezbláznit sa z toho. Aj náročné situácie sa dajú zvládnuť, keď si človek udrží pokoj a rozvahy.

Čo ťa „nabíja“, keď máš za sebou obzvlášť náročný pracovný deň?

Po práci sa snažím hlavu úplne vypnúť a aktívne regenerovať – ideálne športom. Najviac ma sprevádza stolný tenis, ktorému sa venujem už vyše 20 rokov. Predtým som hral aj 1. ligu, dnes už skôr pre radosť. Rád si však zahrám aj tenis, bedminton alebo si idem zabehať, zaplávať, prejsť sa na bicykli. A posledné tri roky mám ten najlepší „nabíjač“ – dcéru Sofinku, ktorá sa postará o to, že po príchode domov rozhodne nezostane hlava v pracovnom režime.



Názor riaditeľa firmy Dušana Sedláčka:

Kvalita je v GUMEXE pevne zakotvená – máme ju doslova v génoch. Vďaka premyslenému systému a kontinuálnemu zlepšovaniu ju posúvame stále vyššie. Naše procesy priebežne aktualizujeme a prepájame s modernými digitálnymi technológiami, čo nám umožňuje reagovať aj na tie najdetailnejšie požiadavky zákazníkov. Riadenie kvality u nás nie je len o kontrole, ale aj o celkovom prístupe – od výberu dodávateľov a materiálov cez riadenie objednávok a výroby až po výstupnú kontrolu. Vďaka Patrikovej odbornosti a nasadeniu sme sa ako firma významne posunuli vpred.

Kto je vašou prvou pomocou, keď potrebujete poradiť

INFOLINKA je pre zákazníkov často prvým kontaktom s našou spoločnosťou. Práve na tomto mieste vzniká dôvera, ktorá rozhoduje o tom, či sa k nám zákazník bude vracieť. Ivana Velká je hlasom na druhej strane linky – empatická, technicky zdatná a vždy pripravená hľadať riešenie. V rozhovore prezradí, čo robí našu infolinku výnimočnou a ako vyzerá jej práca z pohľadu človeka, ktorý je v centre každodenného diania.

Čím je zákaznícka linka v našej firme iná ako bežné call centrá?

V čom je podľa teba výnimočná?

Rozdiel vidím hlavne v tom, že u nás zákazník nie je len poradové číslo v poradovníku. V bežných call centrách sa človek často stretne s neosobným prístupom a naučenými frázami, ktoré operátori len čítajú z obrazovky. U nás je to iné – my sa na každú otázku pozeráme očami zákazníka. Naša výnimočnosť spočíva v tom, že vieme spojiť rýchlosť s odbornou radou. Je to o dôvere – človek na druhom konci linky vie, že sa nerozpráva s anonymným operátorom, ale s niekým, komu na výsledku záleží a kto mu chce reálne uľahčiť prácu.

Mám pocit, že si sa v tejto práci naozaj našla. Čo ťa na tejto práci najviac baví a čo je najväčšou výzvou?

Najviac ma naplňa moment, keď sa mi podarí rozlúsknuť zložitý technický problém a na druhej strane linky počujem úprimnú úľavu a vďaka. Je to o pocit, ktorý ma vnútorne nabíja – vedomie, že moja rada niekomu reálne pomohla pohnúť sa z miesta. Najväčšou výzvou je pre mňa práve tá obrovská rozmanitosť, a to nielen v technických otázkach, ale najmä v ľuďoch. Musím vedieť v priebehu sekúnd odhadnúť človeka, aby som sa dokázala správne „naladiť na jeho vlnu“. Vyžaduje si to veľkú dávku empatie a trepezlivosti, ale práve táto psychologická stránka práce robí každý môj deň fascinujúcim.

Ako využívaš podporu kolegov? S ktorými oddeleniami alebo ľuďmi v našej firme spolupracuješ najčastejšie?

Hoci som pre zákazníka tím prvým hlasom v telefóne, za každým technicky náročným riešením stojí tím skvelých ľudí, na ktorých sa môžem stopercentne spoľahnúť. Mojou najväčšou oporou sú moji „zlatí chlapi“



+421 249 683 813

zo Žiliny – naši kalkulanti a riaditeľ výroby. Nedám na nich dopustiť, pretože sú pre mňa tými pravými „kolegami do dažďa“.

Zákazníci sa ťa občas pýtajú, či si človek, alebo AI. Ako na takúto otázku zvyčajne reaguješ?

Stáva sa mi to pravidelne na online čete. Ľudia sú dnes zvyknutí na chatbotov z veľkých e-shopov, takže ich moja rýchla odpoveď občas zaskočí. Keď sa ma potom s pochybnosťou opýtajú, či som robot, odpovedám s nadhľadom: „Verím, že je to až neuveriteľné, ale stále na mne nie je nič umelé 😊“.

Dostávaš veľa pozitívnych reakcií, ale občas sa objaví aj kritika. Ako s negatívnymi hodnoteniami pracuješ?

Klamala by som, keby som povedala, že sa ma kritika nedotkne – som len človek a na mojej práci mi úprimne záleží. Každé negatívne hodnotenie ma mrzí, no zároveň ho vnímam ako dôležitú lekciu. Nesnažím sa ho

ignorovať, ale skôr pochopiť, kde nastal problém. V takýchto chvíľach je pre mňa kľúčové zachovať si profesionálny odstup a emócie nechať bokom. Práve takéto momenty ma učia niečo nové a posúvajú ma odborne aj ľudsky ďalej. Spokojný zákazník je pre mňa jednoducho prioritou.

Máš technické vzdelanie aj prax. Ako ti tieto skúsenosti pomáhajú pri každodennej práci?

Hoci moje vzdelanie bolo pôvodne zamerané na drevárstvo a konštrukciu nábytku, technický základ a analytické myslenie sú univerzálne. Práve táto škola mi dala schopnosť rýchlo sa orientovať v technickej dokumentácii, rozumieť fyzikálnym vlastnostiam materiálov a rozvinula moju technickú predstavivosť.



Ing. Ivana Velká, PhD.

Vyštudovala Drevársku fakultu TU vo Zvolene, Katedru nábytku a drevárskych výrobkov (Ing. PhD.). V GUMEXE pracuje od roku 2024. Vo voľnom čase sa venuje hlavne deťom: „Rodina je pre mňa na prvom mieste. Relax hľadám v záhrade, tiež pri dobrej káve so susedou a mojou veľkou vášňou (priznávam, až pozitívnu závislosťou) sú knihy.“

PIRELI držia aj bez lepidla

Profily PIRELI predstavujú spojenie jednoduchého montáže, vysokej životnosti a spoľahlivého tesniaceho účinku. Ich unikátna konštrukcia s kovovou výstužou zabezpečuje pevné uchytenie na hranu, výbornú stabilitu tvaru a dlhodobú životnosť aj pri vysokej záťaži. Či už potrebujete profil na hranu kabíny, dverné tesnenie, technický kryt, alebo riešenie pre koľajové vozidlo – PIRELI je istota, ktorá drží. Doslova.

Čím sú profily PIRELI také unikátne

- **Chránia materiál** pred poškodením, oderom a vibráciami.
- **Tesnia** – najmä varianty s vnútornou dutinkou.
- **Držia aj bez použitia lepidla** vďaka integrovanej kovovej výstuže a vnútorným „zúbkom“.
- **Znižujú riziko vibrácií a hluku**, tesnenie je stabilné, neprská.
- **Stabilizujú tvar a okraj konštrukcie**, profil sa nezošmykuje a časom nedeformuje.
- **Chránia okolité časti konštrukcie pred prerezaním alebo odieraním** o ostré hrany.
- **Umožňujú jednoduchú montáž** – nasadiť, pritlačiť, hotovo.
- **Fungujú ako dekoratívny prvok**, najmä pri pohľadových hranách.
- **Odolávajú poveternostným vplyvom, UV žiareniu, ozónu**, najmä variant EPDM.

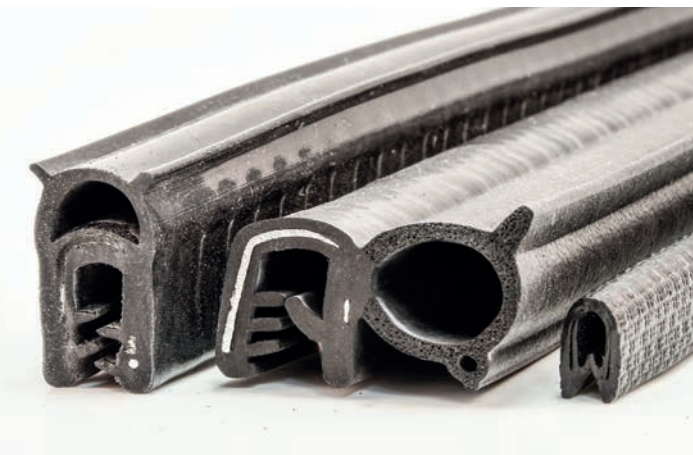

Rôzne použitie a materiálové varianty tesniacich profilov PIRELI

Profily PIRELI sú dostupné v širokej škále materiálov, vďaka čomu dokážu pokryť veľmi rozdielne typy aplikácií v rôznych priemysloch.

PVC a EPDM profily

univerzálne riešenie pre exteriér aj interiér

Kombinácia PVC a gumových EPDM materiálov je ideálna na **vonkajšie použitie**, kde sa vyžaduje dlhodobá odolnosť voči UV žiareniu, ozónu a poveternostným vplyvom. Takéto profily spoľahlivo chránia hrany a zároveň tesnia dvere či technické kryty.

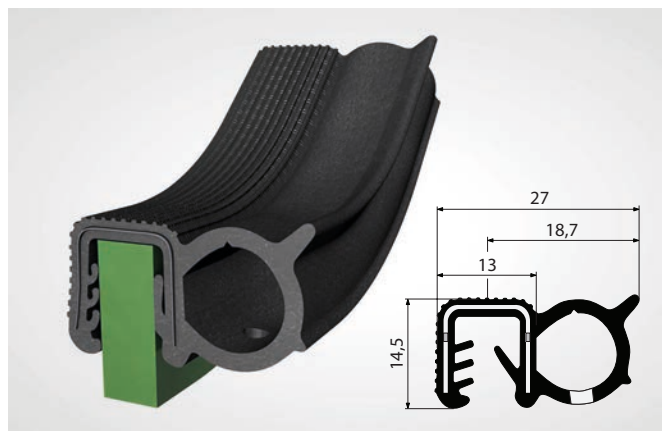

Silikónové profily

vysokej teploty a potravinárske prostredie

Pre prevádzky s vysokými teplotami sú určené silikónové profily PIRELI, ktoré odolávajú teplotám až **+300 °C**. Vďaka svojej chemickej stabilite a čistote sú vhodné aj do **potravinárskeho priemyslu**, kde sa vyžaduje **FDA certifikácia** pre priamy styk s potravinami.

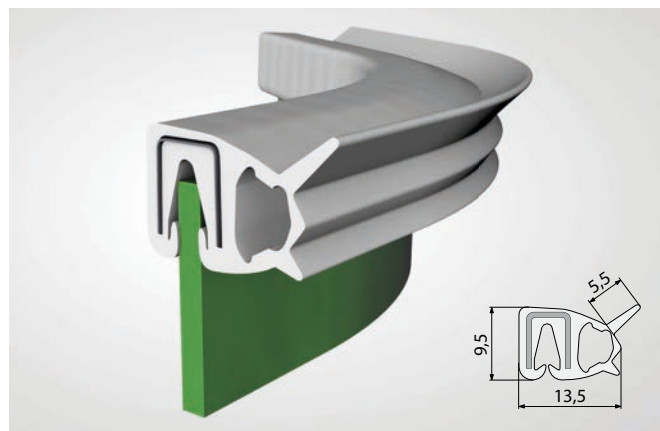

Antibakteriálne profily

vyhotovenie podľa VDI 6022

Pre aplikácie, kde je prioritou zvýšená hygiena, napríklad v klimati-
začných či vzduchotechnických systémoch, vieme dodať profily
aj v **antibakteriálnom vyhotovení** spĺňajúcom normu **VDI 6022**.
To zaručuje bezpečné použitie v priestoroch s požiadavkou na
kontrolu mikro-biálneho rastu.

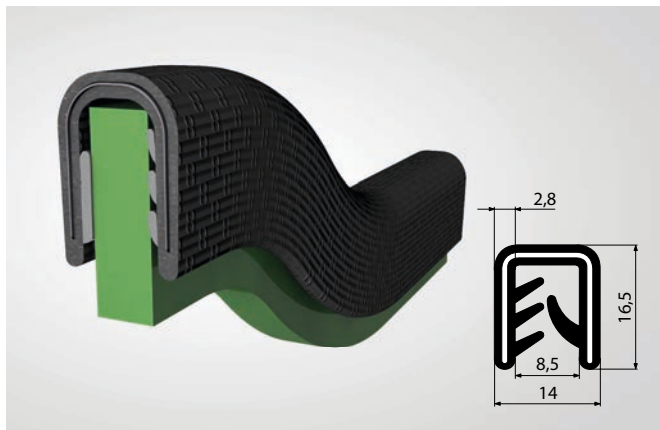

Samozhášavé profily

vyhotovenie podľa EN 45545

Časť našich profilov dodávame aj v **samozhášavom variante**,
ktorý spĺňa požiadavky normy **EN 45545** pre koľajové vozidlá
a verejné priestory. Takéto profily sú vhodné najmä:

- na elektrické rozvody,
- ako tesnenie dverí a okien,
- do rozvodných skríň,
- k vykurovacím a ventilačným zariadeniam.

Norma stanovuje, aby použité materiály spomaľovali šírenie plameňa,
obmedzovali tvorbu hustého dymu a mali nízku úroveň toxických látok.
V prípade požiaru musia mať posádka aj cestujúci dostatok času
na evakuáciu. Materiály s vyššou odolnosťou voči ohňu a s nižšou
produkciou toxických splodín výrazne znižujú riziko.



Profily PIRELI - skladom aj na mieru

Profily na SKLADE - na odoslanie takmer okamžite:

V ponuke máme viacero typov
samozhášavých profilov PIRELI
už pripravených na okamžité
odoslanie. Na našom webe
www.gumex.sk si viete jednoducho
vyfiltrovať ich dostupnosť. →

Dostupnosť	
<input type="checkbox"/>	Skladom
<input checked="" type="checkbox"/>	Pobočka Bratislava (47)
<input type="checkbox"/>	Pobočka Žilina (35)
<input type="checkbox"/>	Pobočka Košice (36)
<input type="checkbox"/>	Pobočka Zvolen (17)
<input type="checkbox"/>	Pobočka Sklad SK + ČR (77)

Okrem dostupnosti môžete na webe
filtrovať aj iné vlastnosti profilov.

Výroba profilov na mieru:

Pri technických projektoch nestačí vždy len štandardné riešenie.
Mnohé aplikácie vyžadujú presné rozmery, špecifickú tvrdosť,
iný tvar tesniaceho prvku alebo úplne nový typ profilu.
Preto v GUMEXE ponúkame aj výrobu profilov PIRELI na mieru -
presne podľa technických požiadaviek zákazníka.

Spracovanie PIRELI profilov vo výrobe

Presné skracovanie a úprava koncov

PIRELI profily upravujeme na požadovanú dĺžku podľa výkresu
alebo konkrétnej aplikácie. Krátenie prebieha tak, aby nedošlo
k poškodeniu gumovej časti ani kovovej výstuhu. Konce profilov
vieme následne ošetriť proti korózii, štiepeniu alebo mechanic-
kému namáhaniu, čím sa predlžuje ich životnosť a zachováva
funkčnosť v náročných prevádzkových podmienkach.

Spájanie profilov do požadovaného tvaru

Pri profiloch s kovovou výstuhou sa často rieši nielen samotné
skrátenie, ale aj spojenie do uzavretého alebo atypického tvaru.
Profily PIRELI spájame pomocou vhodných lepidiel alebo spojova-
cích prvkov tak, aby bol zachovaný tvar, pevnosť aj tesniaca funkcia
profilu. Výsledkom je hotový diel pripravený na okamžitú montáž.



Koncovky z nerez: kvalita, ktorá vydrží

Prečo zvoliť na hadice koncovky z nehrdzavejúcej ocele? Vo vašej prevádzke vám zaručia požadovanú hygienu, pretože umožnia ľahkú sanitáciu vďaka svojej chemickej odolnosti, ale aj bezpečnosť – ide o pevné a spoľahlivé spoje. Bonusom navyše je ich dlhá životnosť – odolávajú tiež korózii aj teplotným výkyvom.



Porovnanie typov nerezových koncoviek:

Typy koncoviek	Výhody	Nevýhody	Typické použitie
CLAMP	<ul style="list-style-type: none"> Hygienické, ľahké čistenie Rýchla montáž/demontáž bez náradia 	<ul style="list-style-type: none"> Vyššia cena Vyžaduje presné tolerancie a tesnenia 	Potravinárstvo, farmácia, kozmetika, CIP/SIP* systémy
Spojky so závitmi	<ul style="list-style-type: none"> Veľmi rýchle spojenie pomocou kľúča Hygienické, ľahké čistenie, je možné použiť metódu CIP* (čistenie kvapalinami) 	<ul style="list-style-type: none"> Pri sterilizácii parou je nutné použiť tesnenie z PTFE alebo FKM. 	Chemický priemysel, potravinárstvo, plniace stanice, manipulácia s kvapalinami
STORZ AGRO	<ul style="list-style-type: none"> Veľmi rýchle spojenie otočením Robustná konštrukcia Odolné proti mechanickému namáhaniu 	<ul style="list-style-type: none"> Vyššia hmotnosť Nie je ideálny pre hygienické aplikácie 	Poľnohospodárstvo, hasičské hadice, preprava vody, nízkotlakové aplikácie
Eurospojky (rýchlospojky)	<ul style="list-style-type: none"> Rýchle pripojenie/odpojenie Kompaktný dizajn Vhodné pre cisterny 	<ul style="list-style-type: none"> Vyššia hmotnosť Obmedzená flexibilita (malý uhol natočenia) 	Chemický priemysel, potravinárstvo, plniace stanice, manipulácia s kvapalinami
Kamlok	<ul style="list-style-type: none"> Veľmi rýchle spojenie pomocou pák Univerzálny štandard 	<ul style="list-style-type: none"> Vyžaduje správne tesnenie 	Chémia, petrochémia, preprava kvapalín, cisterny, plniace systémy
Koncovky na kompozitné hadice	<ul style="list-style-type: none"> Veľmi pevné spojenie Vhodné pre agresívne médiá Široká variabilita koncoviek 	<ul style="list-style-type: none"> Náročná montáž (lisovanie, skrutky) Vyžaduje presné postupy Nie je možné rýchlo rozpojiť 	Petrochémia, chémia, preprava palív, trvalé inštalácie
Špeciálne koncovky na mieru, napríklad v kombinácii s prírubami s rôznymi PN**	<ul style="list-style-type: none"> Veľmi pevné spojenie Pre vysoké tlaky aj agresívne médiá Jednoduché zaistenie koncovky pomocou škrupiny 	<ul style="list-style-type: none"> Nie je možné rýchlo rozpojiť 	Chémia, petrochémia, preprava kvapalín, trvalé inštalácie

Rýchly tip pre správny výber:

CLAMP → tam, kde je kľúčová hygiena a jednoduchá a rýchla demontáž (potravinárstvo, farmácia)

Spojky so závitmi → jednoduché riešenie pre vysokú tesnosť, často rozpájané spoje, ale bez nutnosti extrémnej rýchlosti ako pri KAMLOK/STORZ AGRO, vhodné pre chemicky a hygienicky náročné prevádzky

KAMLOK → rýchle, robustné páčkové spojenie pri kvapalných/sypkých médiách, bez nutnosti náradia, vhodné na častú manipuláciu

STORZ AGRO → pre rýchle spojenie aj rozpojenie – poľnohospodárstvo, hasičské aplikácie, vodné rozvody, plniace potravinárske linky, mechanicky odolné, robustné vyhotovenie

Eurospojky → pre časté rozpájanie v priemysle, manipulácia s kvapalinami, najmä pre cisternovú dopravu kvapalných médií, vyžadujúce rýchle a bezpečné spojenie

Koncovky na kompozitné hadice → pre trvalé inštalácie v náročných podmienkach, agresívne médiá (chémiá, petrochémiá), potrebná je precízna montáž

Kompozitná hadica osadená koncovkami je kompatibilná s eurospojkami – je možné ich vzájomne prepojiť.

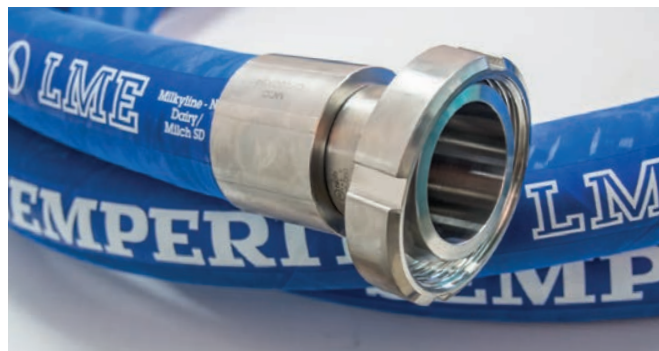

Využite našu ponuku:

- **Pokročilé technológie** – lisovanie, drôtkovanie a presné spracovanie spoja pre maximálnu pevnosť a životnosť kompletov.
- **Komplexné riešenie** – od potravinárstva po petrochémiu.
- **Poradenstvo na mieru**
 - Pomôžeme vám vybrať správne koncovky pre vaše potreby.
 - Potrebujete atypické diely mimo našej štandardnej ponuky? Pošlite nám dopyt – spoločne nájdeme optimálne riešenie.

S ohľadom na prepravované médium je nutné zvoliť vhodný materiál tesnenia. Pri opotrebovaní/výmene je dôležitý tesniaci materiál nezamieňať!

» Zistíte, ako vám nerezové koncovky GUMEX pomôžu zvýšiť bezpečnosť a efektivitu vašej prevádzky. »

Kontaktujte zákaznícku linku:

+421 249 683 813



*) CIP/SIP = Cleaning in Place/Sterilization in Place (metóda čistenia na mieste/sterilizácia na mieste)

***) PN = Pressure Nominal (nominálny tlak)

Ked' kvalita otvára hranice: príbeh Opre Brothers

Príbeh značky sa začal vášňou pre remeselný cider a snahou priniesť ho na slovenský trh. Rodinný podnik bratov Gabriela a Radoslava Oprendekovcov vznikol v Košiciach v roku 2014, pričom jeho základy položili už o rok skôr prvé experimenty s receptúrami. Dnes je firma Opre Brothers ukážkou toho, ako môžu dvaja mladí ľudia s odvahou, odhodlaním a ochotou robiť veci poctivo vytvoriť značku, ktorá prerastie hranice Slovenska. Ich cesta je plná experimentovania, výziev, ale najmä radosti z remesla a chuti posúvať sa ďalej.

Začali ste veľmi mladí a s minimom vybavenia. Aké boli vaše začiatky?

Gabo: Keď sa na to pozriem spätne, začiatky boli freestyle a čisté nadšenie. Nemali sme v tom čase žiadne skúsenosti s biznisom, ale mali sme chuť urobiť niečo vlastné. Začínali sme u rodičov v Budimíre pri Košiciach. Naše „technologické centrum“ bola stará kôlna a prvé várky cideru sme kvasili v plastových sudoch, ktoré sme si sami upravili.

Rado: Nemali sme žiadne drahé stroje.

Fľaškovali sme ručne, etikety sme lepili ručne – pamätám si, ako sme nad tým trávili noci, aby sme ráno mali čo naložiť do auta. Naším prvým „distribučným vozidlom“ bola stará otcova felícia. Veľa pokusov nevyšlo, veľa štíav sme vyliali, ale tá radosť, keď sme otvorili prvú podarenú fľašu Opre, bola nepopísateľná. Jednoducho sme chceli vyrobiť nápoj, ktorý nám tu chýbal – poctivý, prírodný a bez zbytočnej chémie.

Čo bolo najťažšie v tejto fáze?

Gabo: Úprimne? Najťažšie bolo presvedčiť okolie a trh, že to, čo robíme, má zmysel. Pred 12 rokmi na Slovensku cider prakticky nikto nepoznal, v tomto segmente nebola tradícia. Museli sme ľudí učiť, ako sa pije, z čoho sa vyrába, prečo stojí viac ako pivo v akcii. Neboli sme výrobcovia, boli sme misionári cideru. Ako malá firma z východu sme nemali žiadne kontakty, tak som sadol do auta, obchádzal podniky a snažil sa majiteľov presvedčiť, nech nás vyskúšajú. Všetko, čo sme zarobili, sme hneď vrazili späť do ďalších fliaš, jablák či lepšieho stroja, ktorý často vytvoril sám môj brat Rado. Žili sme veľmi skromne a dlho to nevyzeralo na „veľký biznis“. Bolo to o obrovskej trpezlivosti a viere, že tá kvalita sa skôr či neskôr presadí.



Vaše produkty stoja na čele slovenských remeselných nápojov. Čím sú v tomto segmente výnimočné?

Gabo: Nikdy sme nespravili kompromis v tom, čo je vnútri fľaše. Od prvého dňa v garáži až po dnešnú modernú výrobu sme si zachovali craftový prístup. Chceli sme priniesť čistou chuť ovocia s trochou trstinového cukru pre všetky vekové kategórie, a to všetko v BIO kvalite. Nebáli sme sa taktiež spájať chute, ktoré sa iným videli šialené. Či už je to cider s chmeľom, čili alebo naše Mellos limonády s bylinkami ako tymian či ruža. Vždy sme chceli priniesť niečo, čo tu ešte nebolo.

Rado: Ľudia dnes chcú vedieť, kto za produktom stojí. My s bratom sme tie tváre, ktoré si to celé odmakali. Sme košická firma. Aj keď dnes exportujeme do viacerých krajín, naše srdce zostáva na východe. Podporujeme lokálnych dodávateľov, kde sa len dá, a snažíme sa budovať kultúru remeselných nápojov na Slovensku. Sme výnimoční tým, že sme

zostali verní remeslu, aj keď sme narástli. Každá fľaša, ktorá vyjde z našej linky, má v sebe ten istý zápal.

Kde hľadáte inšpiráciu pri výbere ingrediencií pre vaše nápoje?

Gabo: Inšpirácia je pre mňa proces. Ide o prirodzený talent, cit a priebežný prehľad trhu. Vždy, keď sme v zahraničí, pozeráme sa, čo ľudia pijú. Hľadáme chute, ktoré sú tam bežné, a premýšľame, ako ich adaptovať na náš trochu konzervatívnejší trh. Niekedy nám taktiež dodávateľ priniesie niečo zaujímavé – napríklad špecifický druh ovocia. Na festivaloch a akciách sme v priamom kontakte so zákazníkmi. Keď vidím, že ľuďom chutí niečo svieže a kyslejšie, alebo naopak, hľadajú niečo zemitšie, zapíšem si to do hlavy. Nebojíme sa riskovať. Ak nám niečo chutí v hlave, ideme do labáku a skúsime to reálne vyrobiť. Mnohé kombinácie skončia v koši, ale tie, ktoré prejdú, sú naše „bestsellery“.

Patríte ku generácii podnikateľov, ktorí sa neboja myslieť globálne. Ako sa vám podarilo presadiť v zahraničí?

Gabo: Od začiatku sme neriešili hranice. Pomohli nám hlavne tri veci: špičkový dizajn, ktorý na regáli či v podniku pôsobí svetovo, nekompromisná kvalita surovín a osobná účasť na zahraničných veľtrhoch. Jednoducho sme sa nebáli zaklopať na dvere veľkým distribútorom a ukázať im náš príbeh dvoch bratov, ktorí robia remeslo poctivo. Keď máte produkt, ktorý chutí a vyzerať skvele, svet sa otvorí. Zároveň sú naše produkty jedinečné a väčšinou aj priekopnícke.

Súčasťou vášho portfólia sú aj značky Mellos a STEGO. Ako vznikali?

Gabo: Vznikali prirodzene, keď nám už cider nestačil a chceli sme posúvať náš biznis vpred a taktiež osloviť aj iné cieľové skupiny. Pri Opre' cideroch nepoužívame koncentráty, arómy ani pridaný cukor. Je to čistá jablková šťava, ktorá prejde prirodzenou fermentáciou. Mellos sme chceli ako nealko alternatívu k presladeným limonádám. STEGO sú u nás predovšetkým poctivé BIO ovocné šťavy a limonády, ktoré sme vytvorili s ohľadom na deti a rodiny. Je to pre nás značka, ktorá spája hravosť (aj vďaka tomu názvu a dizajnu) s maximálnou kvalitou. Obe značky však stavajú na rovnakom princípe ako Opre' – poctivé suroviny bez kompromisov.

Ktorý produkt bol vo vašom vývoji zatiaľ najväčšou výzvou?

Rado: Jednoznačne náš Ginger Shot. Aj keď ho vyrábame už šesť rokov, stále nás dokáže potrápiť a prekvapiť. Spracovať čerstvý zázvor tak, aby si zachoval tú správnu „silu“, ale zároveň mal vyváženú chuť a stabilitu vo fľaštičke, je hotová veda. Je to živý produkt – stačí malá odchýlka v surovine a celá várka chutí inak. Zároveň je to aj náš bestseller.

Kde vo vašej potravinárskej výrobe využívate naše produkty?

Rado: V našej výrobe používame hlavne potravinárske hadice, protiprievanové fólie do brán, gumové medzikružia a tesnenia na mieru, dopravníkové pásy a PU klzné dosky. Vzhľadom na to, že prevažnú väčšinu strojov, či už manuálnych plničiek, alebo výrobných línií, som konštruoval od nuly sám, je potrebné mať spoľahlivého dodávateľa aj komponentov upravených na mieru.

Ste rodinná firma – bratia, ako sa vám spolupracuje? Máte rozdelené úlohy prirodzene, alebo ste si ich museli postupne vyjasniť?

Gabo: S bratom to bola od začiatku jazda.

Na začiatku sme obaja robili všetko – od výroby cez umývanie fliaš až po rozvoz. Časom sme však pochopili, že ak chceme rásť, musíme si to upratať. Dnes je to rozdelené celkom prirodzene podľa toho, v čom sme silní. Rado je „strojovňa“: On sa stará o výrobu, technológiu a tú reálnu alchýmiu v našom závode. Má pod palcom to, aby mal produkt špičkovú kvalitu a aby linky išli, ako majú. Ja som „tvár a stratégia“: Riešim biznis, marketing, obchodné vzťahy a víziu, kam sa značka ako Opre', Mellos či Stego posunú o pár rokov. V rodinnom biznise je obrovská výhoda absolútna dôvera. Viem, že sa na seba môžeme spoľahnúť na 100 %, a to je v podnikaní najviac. Sme bratia, partáci a najväčší kritici v jednom.

Kam smerujete ďalej? Aké sú vaše plány na tento a budúci rok?

Gabo a Rado: Stále chceme rásť, ale tak, aby sme nestratili „dušu“ a remeselný prístup, s ktorým sme pred rokmi začínali. Chceme byť dôkazom, že aj z východu Slovenska sa dá vybudovať moderný, globálny a ekologicky



zodpovedný lovebrand. Najbližšie uvedieme na pulty s letnou sezónou 2026 nový produktový rad Opre' nealko pre dospelákov. Pôjde najmä o povzbudivé, trendy nápoje v BIO kvalite s krásnym novým dizajnom. Máte sa na čo tešiť.



Gabo Oprendek

Vyštudoval Economics and Business Administration, Aalborg University. Pracuje vo svojej firme. Baví ho cestovanie a objavovanie svetovej gastro scény, beh, networking s inšpiratívnymi ľuďmi, moderný dizajn a architektúra. Hovorí že: „Hranice existujú len v hlave. Ak veríte svojmu produktu, svet je váš trh. Treba mať odvalu!“

Rado Oprendek

Vyštudoval Vysokú školu chemicko-technologickú v Prahe, odbor biotechnológia. Už od skončenia školy pracuje vo svojej firme Opre'. Baví ho veda o kvasení (ktorá je pre neho prácou aj hobby), turistika v okolí Košíc, varenie a objavovanie nových chutí, technologické novinky. Hovorí, že: „Kvalita nie je náhoda, je to výsledok poctivého procesu. V kvasení, rovnako ako v živote, nič neurýchliš – dobré veci potrebujú svoj čas.“

3D skenovanie dielov - rýchle a presné

Moderná technológia 3D skenovania nám umožňuje rýchlo, presne a bezpečne digitalizovať skutočné predmety. Vďaka tomu je možné vyrábať penové výplne na mieru alebo kontrolovať tvary a rozmery podľa technickej dokumentácie. Vďaka mobilnému **3D skeneru HandySCAN PRO** od kanadskej spoločnosti Creaform teraz dokážeme pracovať s vysokou presnosťou (od 0,030 mm) a s maximálnym rozlíšením 0,1 mm aj pri predmetoch, ktoré zákazníci nemôžu nechať v našej firme - napríklad cenné originály, nástroje, zbrane alebo unikátne predmety.

Čo je 3D skenovanie a na čo slúži

3D skenovanie je proces, ktorý umožňuje digitalizovať skutočné predmety. Výsledkom je presný 3D model, ktorý je možné ďalej upravovať, merať alebo využiť na výrobu.



Výhody 3D skenovania

- **Rýchlosť** – skenovanie prebieha pri nekomplikovaných tvaroch rádovo v minútach.
- **Presnosť** – zabezpečuje detailnú digitalizáciu aj zložitých tvarov.
- **Bezkontaktná metóda** – vhodné aj pre citlivé či cenné veci
- **Flexibilita** – skenujeme u nás alebo výnimočne a po vzájomnej dohode priamo u zákazníka.
- **Digitálna archívacia** – dáta umožňujú opakovanú výrobu bez nutnosti mať fyzický diel.

Aké služby prostredníctvom 3D skenera ponúkame:

- **3D skenovanie predmetov/dielov pre následnú výrobu výplní**
- **Reverzné inžinierstvo – tvorbu 3D modelov**
(pomocou softvéru Creaform OS vytvárame presné 3D modely)
- **Merné protokoly a inšpekcie**
- **Tvorbu 3D modelov na zákazku**
(spracujeme dáta do podoby, ktorú zákazník potrebuje)

Prečo sme technológiu zaobstarali

Cieľom je zefektívniť a spresniť proces tvorby 3D modelov a výplní.

- pracuje na princípe modrého lasera, zvláda aj lesklé, tmavé povrchy,
- skenuje objekty od 5 cm do 4 metrov,
- dosahuje presnosť až 0,03 mm,
- umožňuje rýchle spracovanie dát do 2D aj 3D,
- obsahuje modul Inspection pre tvorbu merných protokolov.

Obmedzenie technológie

- Laser sa nedostane do hlbokých a úzkych otvorov – tie je nutné domerať alebo domodelovať ručne.
- Číre sklo a vysoko lesklé povrchy (napríklad chrómované diely) je nutné zmatniť špeciálnym sprejom (nástrek zmizne samovoľne a bez stôp do 4 hodín).
- Pri veľmi malých detailoch môže byť potrebné ručné meranie.



Ako prebieha 3D skenovanie



- Zákazník prinesie predmet v dohodnutom čase.

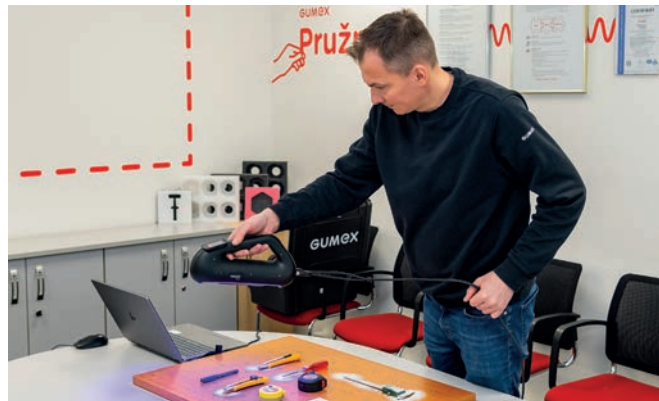

- Každý diel bezkontaktné naskenujeme 3D skenerom.

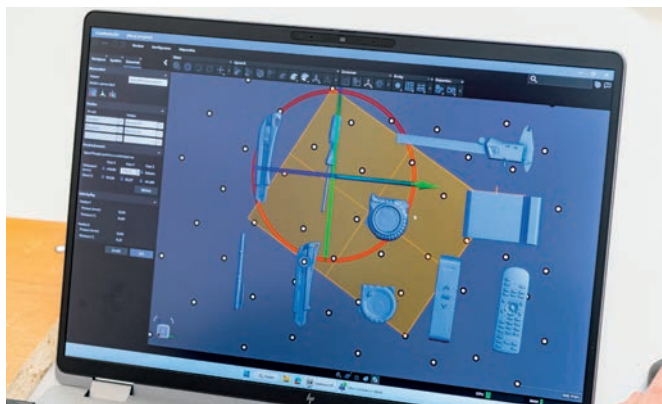

- Získané dáta prevedieme na 3D alebo 2D model.



- Navrhne a vyrobíme penovú výplň.

Časté otázky zákazníkov

Vyrobíte podľa skenu výplň do kufru, boxu?

Áno, to je jedna z hlavných výhod – výplň dokonale kopíruje tvar predmetu.

Musím skenovaný predmet nechať u vás?

Nie. Skenovanie môže prebiehať na počkanie vo vopred dohodnutom čase.

Ako dlho skenovanie trvá?

Samotné skenovanie je rýchle, ale ešte pred skenovaním je nutné vykonať niekoľko úkonov: kalibráciu, sken pozíčných bodov atď.

Aká je cena 3D skenovania?

Skenovanie predmetov/dielov na uloženie do výplní alebo 3D modelov pre našu navádzajúcu výrobu (rezanie/frézovanie) je spoplatnené podľa množstva a zložitosti skenovaných predmetov, ale skenovanie do 30 minút neúčtujeme. Vystavenie merných protokolov a tvorba 3D modelov pre potreby zákazníka je za úhradu podľa množstva požadovaných protokolov a časovej náročnosti skenovania.

Skenujete aj veľké a ťažké predmety?

Áno, skener zvláda objekty až do veľkosti 4 metrov. Ak je nutné s ťažkým predmetom manipulovať, sme pripravení sa so zákazníkom dohodnúť a skenovať v jeho prevádzke, kde má možnosť manipulácie. Prípadne by sme využili náš portálový žeriav v Strážnici. V týchto prípadoch je však potrebná detailná komunikácia vopred. Nová technológia 3D skenovania nám umožňuje ponúknuť zákazníkom rýchlejšie, presnejšie a bezpečnejšie služby než kedykoľvek predtým.

Či už potrebujete vytvoriť výplň do kufru, presný digitálny model dielu, alebo merný protokol, sme pripravení vám pomôcť. Na rýchle a jednoduché zadanie dopytu využite náš Dopytový formulár.→



Dodávame pre elektropriemysel

Vybrané produkty aj výrobky na mieru
spĺňajú typické požiadavky:

- elektrickú izolačnú schopnosť,
- dokumentáciu RoHS, REACH, ISO,
- materiály s certifikáciou UL 94 V-0,
EN 45545 – uvádzame certifikáty aj testy.

Obrázek: © 123RF

Nemusíte zložito prezerať celý sortiment – pripravili sme pre vás prehľad tovaru a služieb, ktoré od nás najčastejšie odoberajú firmy z elektropriemyslu. Naše riešenie stavia na presnosti, kompetentnosti, širokom sortimente a zákazkovej výrobe.

Najčastejšie odbery firiem z elektropriemyslu:

Hadice

vhodné na kvapaliny, plyny aj chemikálie – spoľahlivý základ výroby

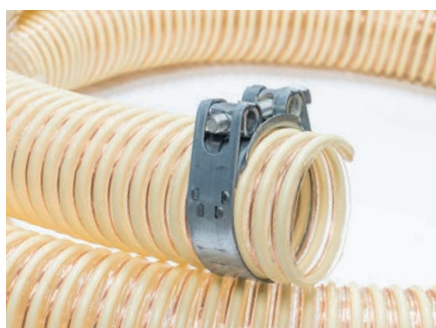

Profily a tesnenia v metráži

rozmerná presnosť, samozhášavosť



Plošné 2D výrobky

ľahčené aj kompaktné, rezané, frézované, vrátane samolepiacich a antistatických variantov



Potrebuje výrobky s antistatickými vlastnosťami? Tie v GUMEXE nájdete tiež:

- **Hadice:** vzduchotechnické – EOLO PU ANTISTATIC, ZEUS PU ANTISTATIC; odsávací hadica pre silné abrazíva NETTUNO PU ANTISTATIC; do výbušných priestorov EVA 373 EC
- **Rúrky na vzduch:** rúrka PA12
- **Závesné fólie:** ANTISTATIC, ANTISTATIC DOUBLE RIBBED
- **Dopravníkové pásy:** PVC elevátorové pásy 4T, 5T, 6T, NONEX
- **Tvarové tesnenie** z gumy A590 (00404), Black Star (00403)
- **Technické peny iPlank AS:** na výplne kufrov a boxov, ochranu vložených predmetov pred elektrostatickými nábojmi

TOP 5 produktových skupín:

Profily v metráži

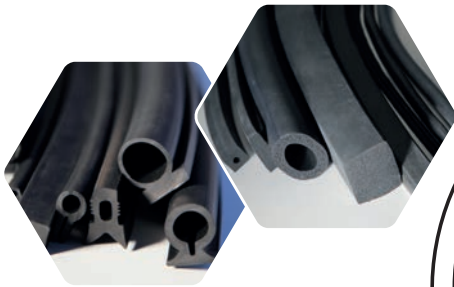

Priemyselné hadice v metráži vrátane príslušenstva

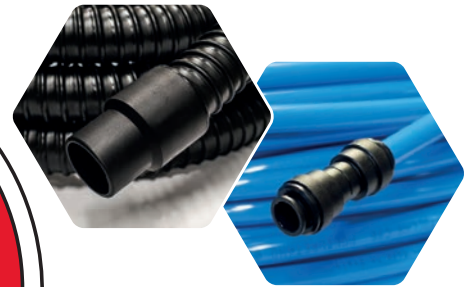

Plošné 2D výrobky porézne

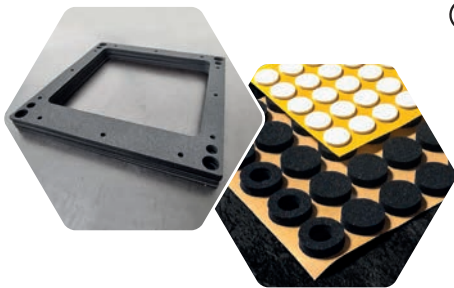

Hadice upravené výrobou

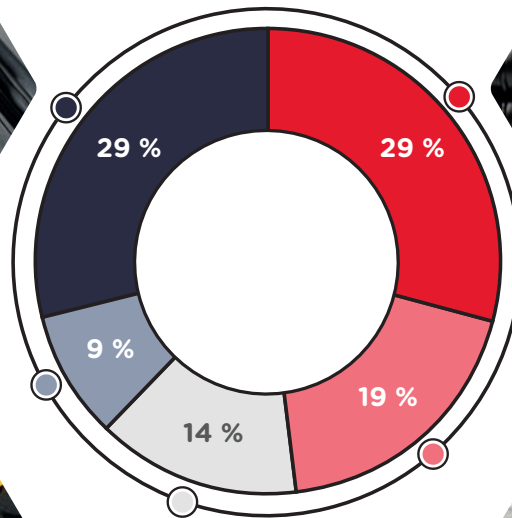

Plošné 2D výrobky kompaktné



Naše riešenie pre vás – čo vám zabezpečí?

- **Antistatické výrobky** – bezpečnosť v prostredí s rizikom elektrostatického výboja
- **Priemyselné podlahoviny a rohože** – ochrana pracovníkov aj strojov
- **Chráničky a konektory** – IP 40–68
- **Protihlukové izolácie** – zníženie hluku vnútri vyrábaných zariadení
- **Spracovanie plastov** – novinka v našom portfóliu, stále viac využívaná aj v elektropriemysle (frézovanie zložitých tvarov, výrobky z PA6, PE, PP, POM, PTFE, PEEK aj z mäkkých PE)

Využite naše špecializované služby:

- **Hadice a profily krájame na mieru.**
- **Hadice osadíme koncovkami.**
- **Dopravníkové pásy** montujeme aj priamo u vás v prevádzke.
- **Výplne a organizéry** vyrábame na zákazku profesionálne a rýchlo.
- **Frézujeme** zložité tvary z technických plastov.

Ako rýchlo a jednoducho dopytovať?

- Prihláste sa do **Zákazníckej zóny** na našom webe.
- Vypĺňte **formulár v Centre dopytov**.
- **Potrebujete niečo spresniť?** Označte, že chcete poradiť – náš špecialista sa vám ozve.

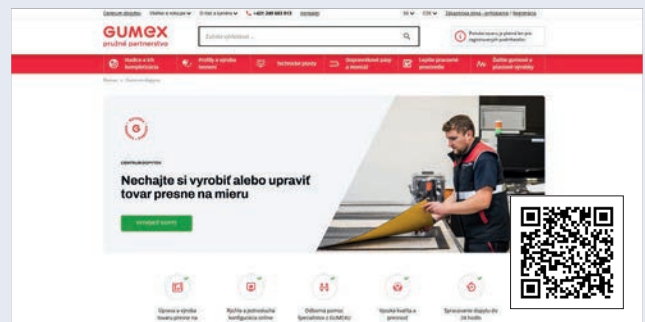

Zákaznícky program

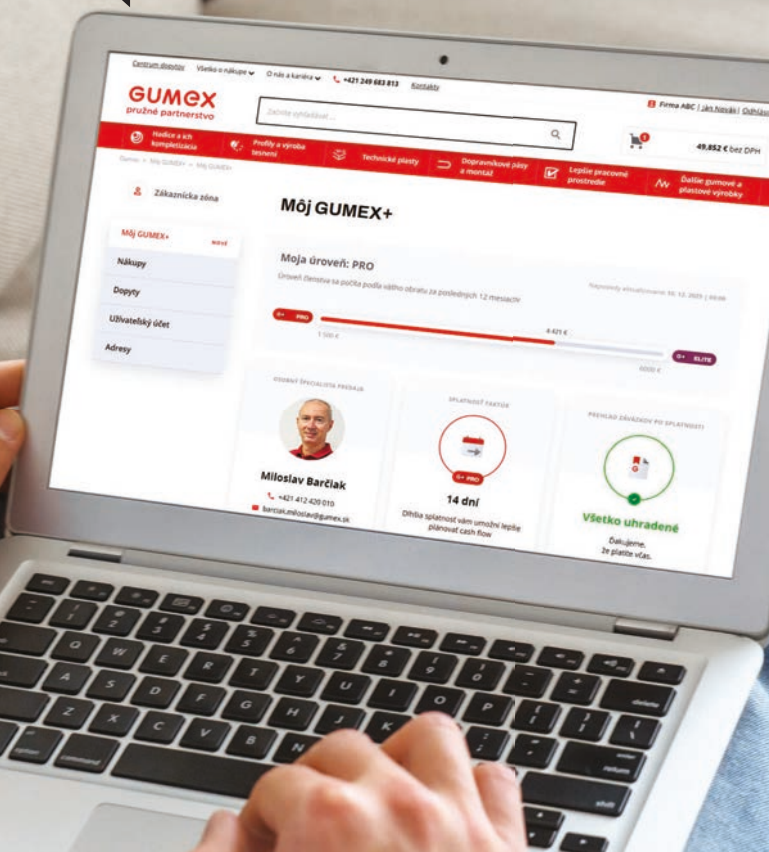

Výhody zákazníckeho programu GUMEX+

Poznáte už náš zákaznícky program? Vo výrobe sa často rozhoduje v minútach - či už ide o rýchle dodanie materiálu, odbornú pomoc, alebo istotu, že všetko prebehne bez zdržania. Aj preto vznikol zákaznícky program **GUMEX+**, ktorý firmám uľahčuje každodennú prácu. Prináša prehľadné výhody, úsporu času a služby, na ktoré sa dá spoľahnúť.

G+

BASIC

Malý zákazník - GUMEX+ BASIC

Dielňa alebo servisná prevádzka, ktorá potrebuje správny diel okamžite a bez komplikácií. Oceňuje jednoduché procesy, rýchle dodanie a odbornú podporu.



Odoberáte tovar alebo výrobky v celkovej hodnote do 1 500 € (za 12 mesiacov)?

Využite výhody:

- istotu potvrdenia objednávok,
- rýchlejšie prevzatie tovaru vďaka štandardizovaným štítkom,
- individuálne cenové ponuky podľa množstva,
- dodacie listy a faktúry zasielané na predvolený e-mail,
- prehľadnú online zónu na správu objednávok a ďalšie.

Tipy zo zákazníckej zóny

Prihlásenie do zákazníckej zóny

- na www.gumex.sk v pravom hornom rohu vyberte **Zákaznícka zóna - prihlásenie** a zadajte svoje prihlasovacie údaje

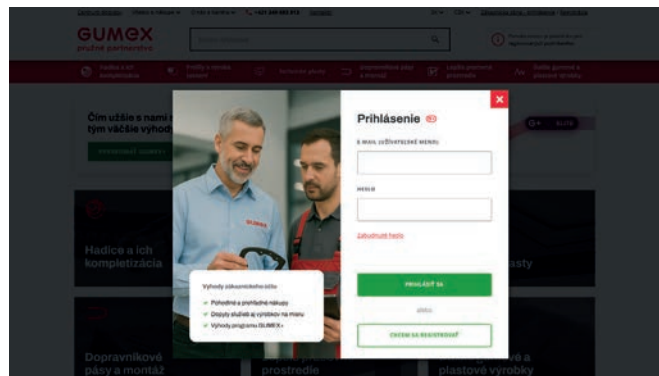

G+**PRO****Stredne veľký zákazník – GUMEX+ PRO**

Stredne veľká firma, ktorá chce mať prehľad o svojich zásobách a všetko vybavovať rýchlo, osobne alebo online. Hľadá spoľahlivosť a komfort v jednom.



Odoberáte tovar alebo výrobky v celkovej hodnote od 1 500 € do 6 000 € (za 12 mesiacov)?

Využite výhody programu BASIC a navyše získate:

- osobného špecialistu predaja – odborníka, ktorý pozná vaše potreby,
- vždy lepšiu cenu ako základnú,
- štítky na tovar podľa vašich požiadaviek,
- istotu, že pre vás vždy držíme dohodnuté odbery tovaru na sklade,
- možnosť využiť technickú konzultáciu zadarmo vo vašej prevádzke.

G+**ELITE****Veľkoodberateľ – GUMEX+ ELITE**

Výrobca strojov a technológií, ktorý kladie dôraz na precíznosť, vysoké výrobné objemy a spoľahlivosť dodávok. Potrebuje partnera, ktorý udrží tempo s jeho výrobou – bez kompromisov, maximálne spoľahlivo.



Odoberáte tovar alebo výrobky v hodnote nad 6 000 € ročne?

Využite výhody programov BASIC a PRO a navyše získate:

- garanciu najlepšej ceny vzhľadom na odoberané množstvo,
- garantovanú pevnú cenu na dohodnuté obdobie,
- exkluzívne prepravné podmienky,
- splatnosť faktúr minimálne 21 dní,
- prednostné spracovanie dopytov.

Zákaznícka zóna – buďte stále v obraze

- ihneď vidíte, v akej úrovni GUMEX+ sa nachádzate
- všetky dôležité informácie na jednom mieste

Zákaznícka zóna – výber produktov

- vyberte si produkt podľa rozmerov a skladovej dostupnosti
- vidíte cenu aj percento zľavy vašej aktuálnej cenovej úrovne

Noví členovia rodiny GUMEX

Minulý rok nám priniesol novú dávku energie – rozšírili sme sa o štyroch kolegov, ktorí dnes tvoria pevný článok našich tímov. Každý z nich prišiel s vlastnou životnou cestou, inými skúsenosťami a tiež s rôznymi očakávaniami. Zaujímalo nás, čo pre nich bolo v začiatkoch najnáročnejšie, čo ich prekvapilo, a čím žijú mimo práce. Spoznajte našich nových kolegov – ľudí, ktorí sa rýchlo stali prirodzenou súčasťou GUMEXU.



Radoslav Šebek
regionálny obchodný manažér

Spomínaš si ešte na svoj prvý „ostrý“ deň v teréne? Čo bolo najväčšou výzvou?

Tým, že obchodníka robím už roky, nemal som stres zo stretnutia so zákazníkom, ale skôr z prípravy na správnu prezentáciu GUMEXU a jeho

naozaj veľmi širokého portfólia a s tým súvisiace otázky, ktoré som ešte, prirodzene, nemal v DNA 😊.

Čo ti po práci najviac pomáha vypnúť?

Keď je zlé počasie, tak dobrá kniha alebo si zastriem na strelnici. Keď je počasie priaznivé a vonku je už teplejšie, tak motorka (mám dve, musím sa snažiť). A, samozrejme, čas strávený s manželkou pri prechádzkach [aj] – toto však neviem, či sa počíta 😊.



Peter Kolesár
regionálny obchodný manažér

Pred GUMEXOM si pôsobil roky v obchode, čo bolo pre teba najväčším rozdielom?

Predtým som sa venoval obchodu v oblasti káblov a technických riešení. Najväčšou zmenou bol pre mňa nový sortiment a výroba, s ktorou som

doteraz nemal skúsenosti. Postupne sa učím produkty aj prácu s iným typom zákazníkov.

Čomu sa venuješ vo voľnom čase?

Snažím sa vypnúť najmä aktívnym oddychom. Rád športujem, venujem sa motorkám, pracám okolo domu a trávim čas s rodinou.



Tomáš Klapáč
montér výroby

V čom bol GUMEX iný, než si čakal podľa inzerátu alebo pohovoru?

Asi v ničom. Všetko, na čom sme sa dohodli, platí a som veľmi spokojný.

Čo najradšej robíš po práci, keď chceš prísť na iné myšlienky?

Záleží podľa počasia. Ak je pekne a teplo, je to výlet s rodinou alebo sa idem pozrieť na motorke, a keď je zima, tak dobrý film je super.



Žaneta Slačka
špecialistka predaja

V čom je podľa teba GUMEX oproti tvojim minulým skúsenostiam „iný level“?

GUMEX je iný hlavne v tom, že som sa tu od začiatku cítila prijatá a podporovaná. Nie je to len o práci, ale aj o ľuďoch, ktorí si pomáhajú.

Ako si hľadáš rovnováhu medzi prácou a osobným životom?

Snažím sa striedať tempo – keď je v práci intenzívnejšie obdobie, v súkromí si doprajem viac oddychu. Každý deň si nájdem chvíľku pre seba a nečakám len na víkend. Vďaka tomu sa cítim vyrovnanjšie.

Ak by si mal jednou vetou povedať, čo ti GUMEX dal za prvý rok, čo by to bolo?

”

Až nadštandardne dobré vzťahy v kolektíve v práci. Zažil som si niečo, tak si to teraz viac cením.
Radoslav Š.

”

Dal mi nové skúsenosti, širší rozhľad v technickom predaji a, samozrejme, nových priateľov a kolegov.
Peter K.

”

Pre mňa je to hlavne radosť z práce, ktorá ma baví a naplňa.
Tomáš K.

”

Dal mi nové vedomosti, zároveň väčšiu istotu v práci a pocit, že kolegovia sú tu vždy pre mňa.
Žaneta S.

Dodávame klíny pre stavebníctvo

Gumové dištančné klíny zabezpečujú pevné usadenie výplne, zabraňujú jej pohybu a umožňujú aj podloženie do požadovanej výšky či fixáciu. Klíny dodávame v štandardných rozmeroch aj ako riešenia na mieru. Vyrábajú sa z rôznych typov gummy podľa požiadaviek na tvrdosť, odolnosť či prostredie použitia.



• technická príprava – výkresová dokumentácia

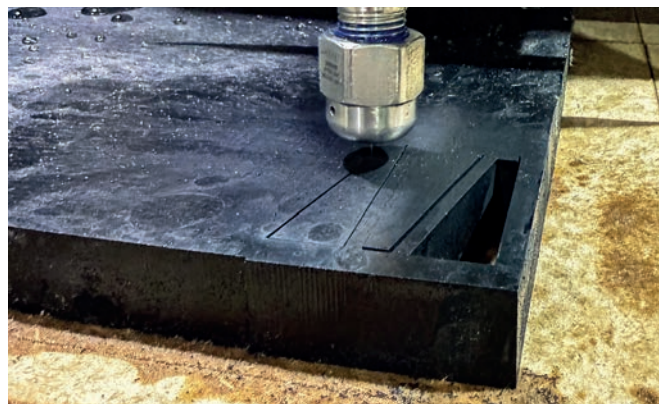

• spracovanie materiálu – detail rezania gummy na vodnom lúči



• kontrola výsledného produktu, rozmerov, rezu



• hotový výrobok – klin z gummy BLACK STAR pre stavebníctvo

NAŠE SLUŽBY:

- › Technické poradenstvo pri návrhu riešenia
- › Výroba dielov podľa výkresovej dokumentácie
- › Presné rezanie materiálov vodným lúčom
- › Výber materiálu podľa požiadaviek aplikácie

GUMEX



SLUŽBY

NAREŽEME KLÍNY AJ PRE VÁS:

- Prihláste sa do Zákazníckej zóny na našom webe, zvolte Centrum dopytov. →
- › Dopyt zadáte ľahko a rýchlo.
 - › Doplňte dopyt fotkou alebo výkresom.



» Klíny sa osvedčili pri montáži protihlukových stien a betónových plotov, no svoje využitie nájdu aj v iných aplikáciách. »

Kontaktujte zákaznícku linku:

+421 249 683 813



Rýchlosť aj výhodná cena!



SME TU
PRE VÁS
NA CELOM
SLOVENSKU!



RÝCHLOSŤ

Pokiaľ je **tovar v našom centrálnom sklade v Bratislave a objednáte ho do 14. hodiny** pracovného dňa, zásielku vám ešte v ten deň odošleme.

CENA

Vedeli ste, že **pri objednávke v e-shope GUMEX** vám tovar **doručíme do výdajných miest alebo boxov len za 2,90 €?**

To oceníte napríklad vtedy, keď budete potrebovať rýchlo dodať diel pre montérov alebo pracovníkov mimo firmy.

Nemusíte nič hľadať – pokiaľ váš tovar nie je objemný, automaticky vám v košíku doručenie do výdajného miesta alebo boxu ponúkame.

GUMEX

pružné partnerstvo